

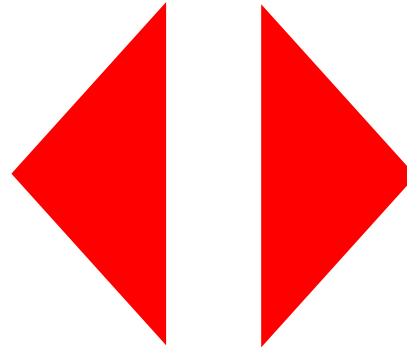

PLYFA
SCHALUNGEN AG



Sicherheitsbestimmungen



Bitte **überprüfen** Sie **vor jeder Benutzung** die Sicherheitsplaketten.

Es ist **nicht** gestattet, das ghi-Kombigehänge oder den ghi-Umsetzhaken zu **benutzen**, wenn **keine gültige Plakette** vorhanden ist.

Sicherheitsprüfungen dürfen **nur von ausgebildetem Fachpersonal** durchgeführt werden.

Beachten Sie die jeweiligen **landesspezifischen Bestimmungen** bei Sicherheitsüberprüfungen.

GHI Formwork GmbH

Friedrich-Engels-Str. 155
14822 Borkheide
Germany
Tel.: +49 (33845) 90 10 00
Fax: +49 (33845) 90 10 10
info@ghi.de
www.ghi.de

Wichtige Hinweise:

Es sind für die Anwendung unserer Produkte die in den jeweiligen Staaten und Ländern geltenden Gesetze und Vorschriften zu beachten.

Sicherheitshinweise zur Verwendung können Sie unserer Aufbau- und Verwendungsanleitung entnehmen.

Änderungen vorbehalten.

Gebrauchsanweisung

GHI-Kombigehänge

Artikelnr. 060210

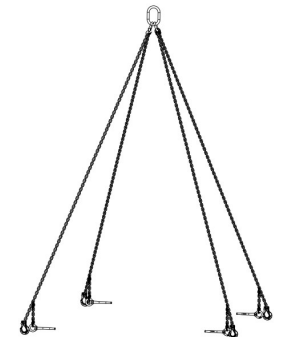

GHI-Transportbolzen

Artikelnr. 060211

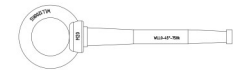

GHI-Umsetzhaken 1.5t

Artikelnr. 060170

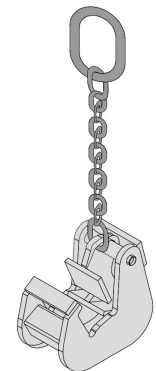

GHI Ketten-/Kombigehänge – Gebrauchsanweisung

Das **ghi-Kombigehänge** wird verwendet für das...

- Versetzen von Elementstapeln in Bodennähe als 4-Strang-Gehänge in Verbindung mit dem **ghi-Transportbolzen**.
- Versetzen von Wandabschnitten als 2-Strang-Gehänge in Verbindung mit dem **ghi-Umsetzhaken**.
- Versetzen von Gitterboxen oder Stapelpaletten als 4-Strang-Gehänge in Verbindung mit den **ghi-Gabelkopfhaken**.

Transportbolzen:

Die **ghi-Transportbolzen** werden verwendet, um sowohl einzelne Elemente als auch Elementstapel zu versetzen.

Die maximale Traglast pro Bolzen liegt hier bei :

400kg für 45° 300kg für 60°

Nur Elemente der **gleichen Größe** dürfen im Stapel versetzt werden!

Vor Gebrauch alle Transportbolzen auf **korrekten Sitz** überprüfen!

Es ist verboten, Baustellenpersonal auf der Ladung zu befördern!

Es ist verboten, sich unter bewegender Ladung aufzuhalten!

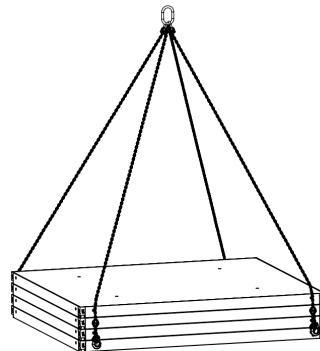
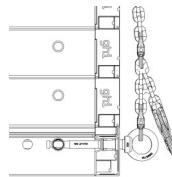
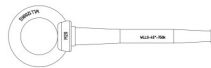
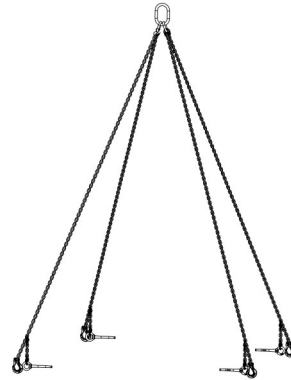

4-Strang-Gehänge
(gültig für KN80-Schalungssystem)

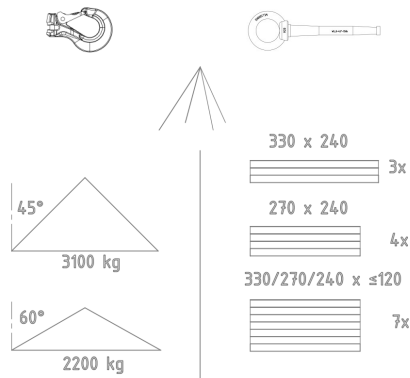

GHI Umsetzhaken – Gebrauchsanweisung

Der **ghi-Umsetzhaken** ist nur für das Versetzen von ghi-KN80 oder ghi-TriTec Elementen mit Außenprofilen von 60mm Breite ausgelegt und zugelassen.

Es ist **nicht gestattet**, Schalungssysteme **andere Hersteller** zu bewegen!

Es ist **nicht gestattet**, **beschädigte Elemente** anzuheben!

Es ist verboten, Baustellenpersonal auf der Ladung zu befördern!

Es ist verboten, sich unter bewegender Ladung aufzuhalten!

Die zulässige **maximale Traglast** liegt bei **1.5t**.

Ein Maximum an **4 Stück KN80 330x240 Elementen** oder **6 Stück KN80 270x240 Elementen + Zubehör** darf im Verbund gehoben werden.

Ein **Belastungswinkel** der Kette von **30°** darf nicht überschritten werden.

Es sind stets **2 Umsetzhaken** **symmetrisch** zum Schwerpunkt anzusetzen.

Vor Gebrauch den **korrekten Sitz** des Umsetzhakens überprüfen!

Es ist nicht gestattet, Wandabschnitte mit dem Kran vom Beton zu lösen!

Um ein Verrutschen der Haken zu verhindern, sollten diese stets **neben Querverstrebungen** in den Elementen angesetzt werden.

Vor dem Lösen des Umsetzhakens ist stets ein **sicherer Stand** des Wandabschnittes zu gewährleisten.

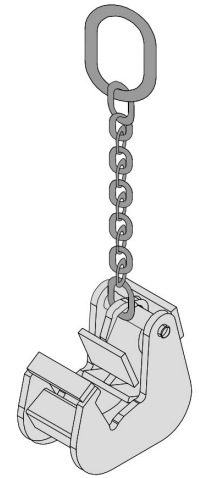

2-Strang-Gehänge
(gültig für KN80-Schalungssystem)

